

ABS 160-150



Krátká informace

45°-odbočka s redukcí, s těsněním pro stáčené trubky, DN 160 / 150

Typové číslo

0055.0431

Technické údaje

Způsob instalace	Pod omítku
Teplota okolí	60 °C
Balení	1 kus
Sortiment	K
GTIN (EAN)	4012799554318

Výkres [mm]

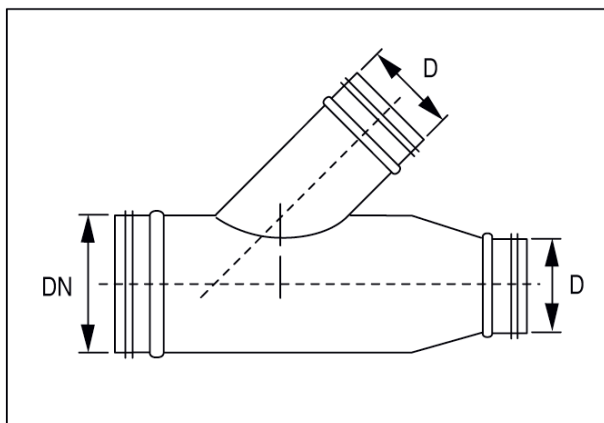

DN	D
160	150