

ABZ 125-125



Krátká informace

45°-rozbočka, s těsněním pro stáčenou falcovanou trubku, DN125/125

Typové číslo

0055.0393

Technické údaje

Způsob instalace	Pod omítku
Teplota okolí	60 °C
Balení	1 kus
Sortiment	K
GTIN (EAN)	4012799553939

Výkres [mm]

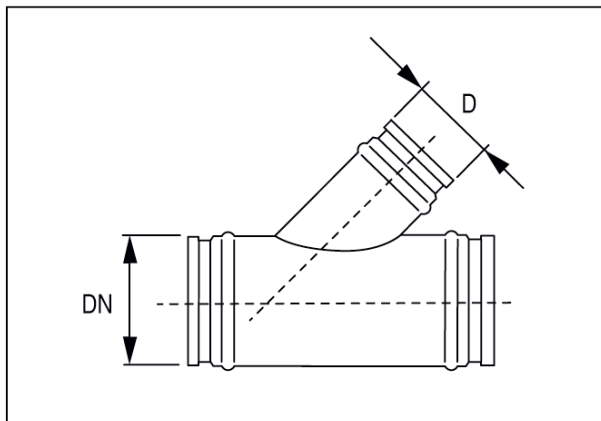

DN	D
125	125