

ABZ 160-80



Krátká informace

45°-rozbočka, s těsněním pro stáčenou falcovanou trubku, DN160/80

Typové číslo

0055.0398

Technické údaje

Způsob instalace	Pod omítku
Teplota okolí	60 °C
Balení	1 kus
Sortiment	K
GTIN (EAN)	4012799553984

Výkres [mm]

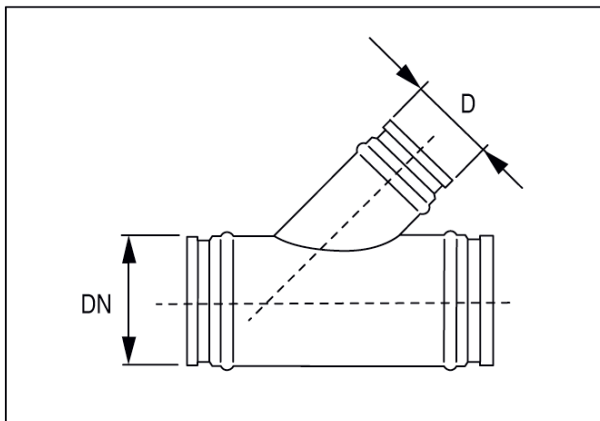

DN	D
160	80