

ABZ 180-150



Krátká informace

45°-rozbočka, s těsněním pro stáčenou falcovanou trubku, DN180/150

Typové číslo

0055.0406

Technické údaje

Způsob instalace	Pod omítku
Teplota okolí	60 °C
Balení	1 kus
Sortiment	K
GTIN (EAN)	4012799554066

Výkres [mm]

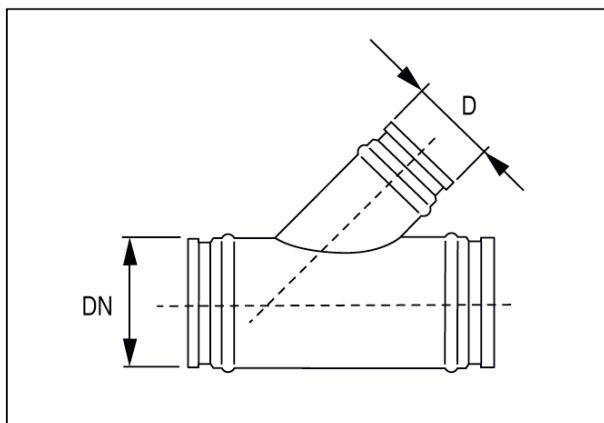

DN	D
180	150