

# ABZ 200-100



## Krátká informace

45°-rozbočka, s těsněním pro stáčenou falcovanou trubku, DN200/100

Typové číslo

0055.0410

## Technické údaje

Způsob instalace	Pod omítku
Teplota okolí	60 °C
Balení	1 kus
Sortiment	K
GTIN (EAN)	4012799554103

## Výkres [mm]

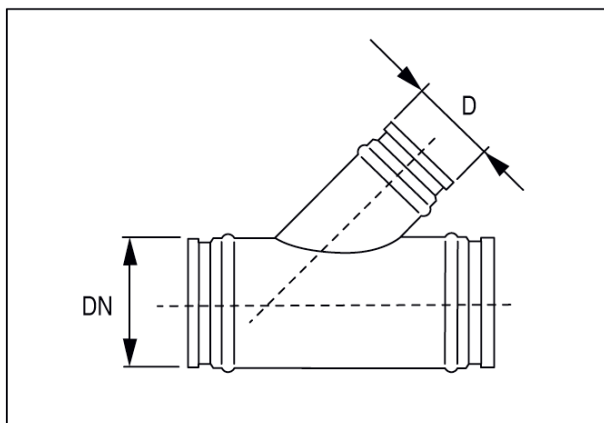

DN	D
200	100