

# ABZ 200-200



## Krátká informace

45°-rozbočka, s těsněním pro stáčenou falcovanou trubku, DN200/200

Typové číslo

0055.0415

## Technické údaje

Způsob instalace	Pod omítku
Teplota okolí	60 °C
Balení	1 kus
Sortiment	K
GTIN (EAN)	4012799554158

## Výkres [mm]

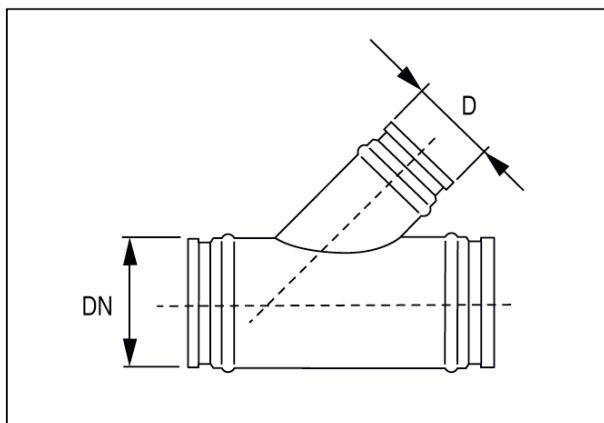

DN	D
200	200