

# ABZ 200-80



## Krátká informace

45°-rozbočka, s těsněním pro stáčenou falcovanou trubku, DN200/80

Typové číslo

0055.0409

## Technické údaje

Způsob instalace	Pod omítku
Teplota okolí	60 °C
Balení	1 kus
Sortiment	K
GTIN (EAN)	4012799554097

## Výkres [mm]

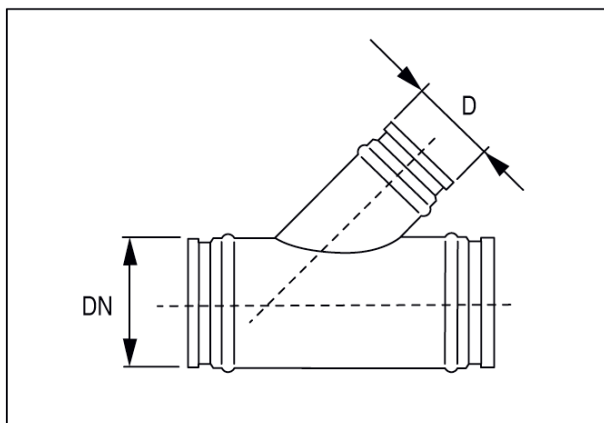

DN	D
200	80