

# ABZ 80-80



## Krátká informace

45°-rozbočka, s těsněním pro stáčenou falcovanou trubku, DN80/80

Typové číslo

0055.0388

## Technické údaje

Způsob instalace	Pod omítku
Teplota okolí	60 °C
Balení	1 kus
Sortiment	K
GTIN (EAN)	4012799553885

## Výkres [mm]

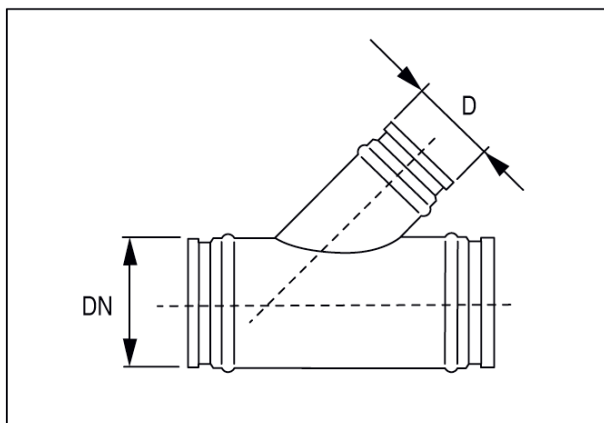

DN	D
80	80