

# ADI 90



## Krátká informace

Sací dýza s nízkou turbulencí vzduchu, ocelový plech, DN 900

Typové číslo

0073.0237

## Technické údaje

Směr proudění vzduchu	Odvod a přívod vzduchu
Materiál	Ocelový plech
Barva	stříbrná
Hmotnost	29,4 kg
Hmotnost s obalem	29,4 kg
Vhodné pro jm. světlost	900 mm
Šířka	1.125 mm
Výška	1.125 mm
Hloubka	300 mm
Šířka s obalem	1.125 mm
Výška s obalem	1.125 mm
Hloubka s obalem	300 mm
Balení	1 kus
Sortiment	C
GTIN (EAN)	4012799732372

## Výkres [mm]

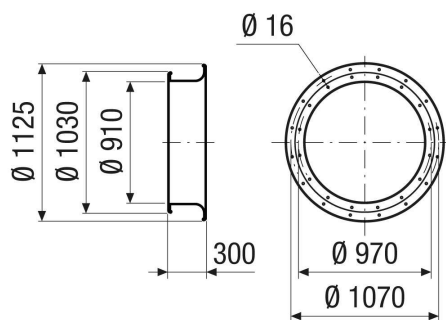

# ADI 90

