

AE 10



Krátká informace

Elektrická vnitřní uzavírací klapka, umělá hmota, DN 100, bílá

Typové číslo

0151.0300

Technické údaje

Směr proudění vzduchu	Odvod a přívod vzduchu
Druh napětí	Jednofázový proud
Napájecí napětí	230 V
Kmitočet sítě	50 Hz
Příkon	10 W
I_{Max}	0,04 A
Druh krytí	IP 20
Instalace	uvnitř
Umístění	Stěna / Strop
Montážní poloha	svisle / vodorovně
Materiál	Umělá hmota
Barva	bílá, jako RAL 9016
Hmotnost	0,2 kg
Hmotnost s obalem	0,266 kg
Druh klapky	elektrický
Vhodné pro jm. světlost	100 mm
Šířka	146 mm
Výška	146 mm
Hloubka	60 mm
Šířka s obalem	175 mm
Výška s obalem	150 mm
Hloubka s obalem	80 mm
Teplota okolí	40 °C
Balení	1 kus
Sortiment	A
GTIN (EAN)	4012799513001

AE 10

Charakteristika AE 10

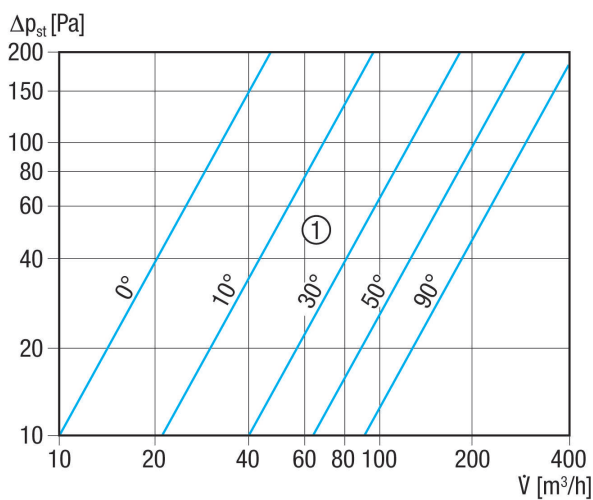

① Úhel otevření lamel

Výkres [mm]

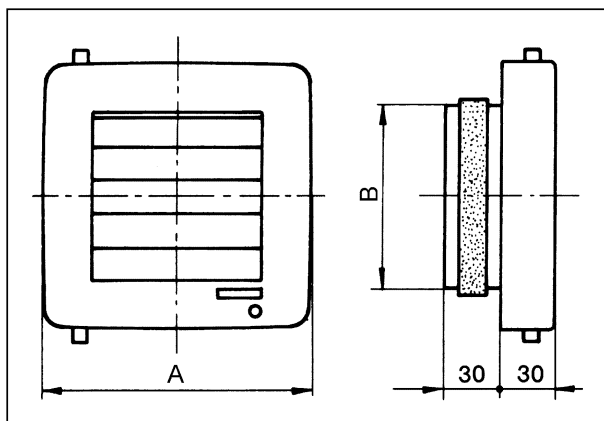

A	B
146	98