

ASP 180



Krátká informace

Uzavírací šoupě pro stáčené trubky, DN 180

Typové číslo

0092.0437

Technické údaje

Způsob instalace	Pod omítku
Teplota okolí	60 °C
Balení	1 kus
Sortiment	K
GTIN (EAN)	4012799924371

Výkres [mm]

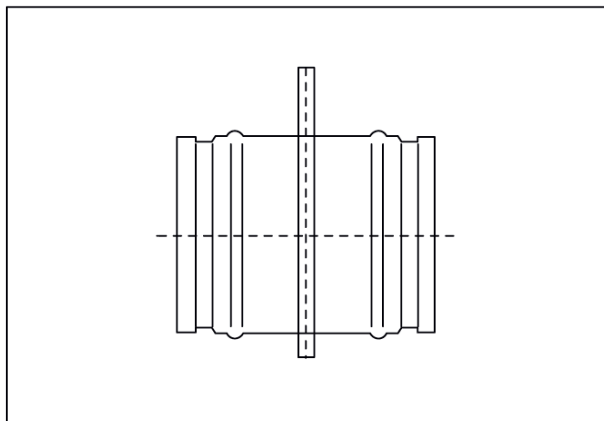

DN

180