

# ASR 150



## Krátká informace

45°-výfukové hrdlo s těsněním a ochrannou mřížkou pro stáčené trubky, DN 150

Typové číslo

0055.0526

## Technické údaje

Způsob instalace	Pod omítku
Teplota okolí	60 °C
Balení	1 kus
Sortiment	K
GTIN (EAN)	4012799555261

## Výkres [mm]

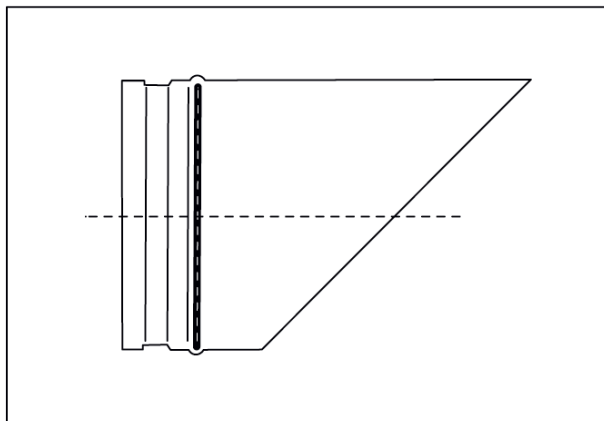

DN

150