

ASR 180



Krátká informace

45°-výfukové hrdlo s těsněním a ochrannou mřížkou pro stáčené trubky, DN 180

Typové číslo

0055.0528

Technické údaje

Způsob instalace	Pod omítku
Teplota okolí	60 °C
Balení	1 kus
Sortiment	K
GTIN (EAN)	4012799555285

Výkres [mm]

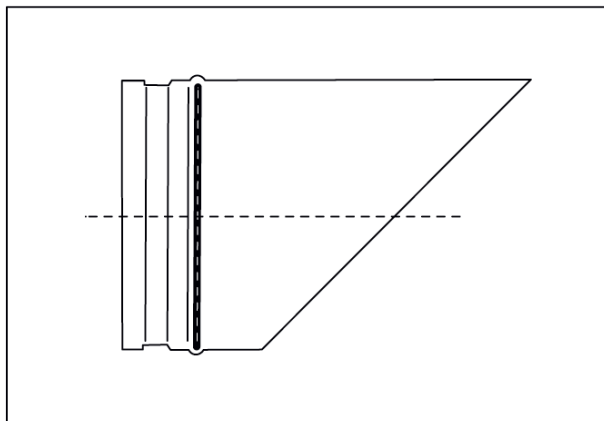

DN

180