

# ASS 80



## Krátká informace

Výfukové hrdlo s těsněním a ochrannou mřížkou pro stáčené trubky, DN 80

Typové číslo

0055.0516

## Technické údaje

Způsob instalace	Pod omítku
Teplota okolí	60 °C
Balení	1 kus
Sortiment	K
GTIN (EAN)	4012799555162

## Výkres [mm]

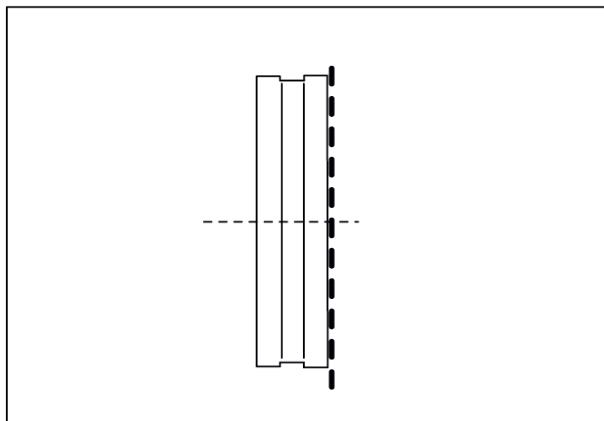

DN

80