

AVM 12



Krátká informace

Samočinná potrubní uzavírací klapka, DN 125

Typové číslo

0093.0003

Technické údaje

Směr proudění vzduchu	Přívod nebo odvod vzduchu
Montážní poloha	svisle / vodorovně
Materiál	Ocelový plech, pozinkovaný
Hmotnost	0,35 kg
Hmotnost s obalem	0,4 kg
Druh klapky	autom. otevření / zavření
Jmenovitá světlost	125 mm
Šířka	124 mm
Výška	124 mm
Hloubka	88 mm
Šířka s obalem	124 mm
Výška s obalem	124 mm
Hloubka s obalem	88 mm
Balení	1 kus
Sortiment	C
GTIN (EAN)	4012799930037

AVM 12

Charakteristika Tlakové ztráty

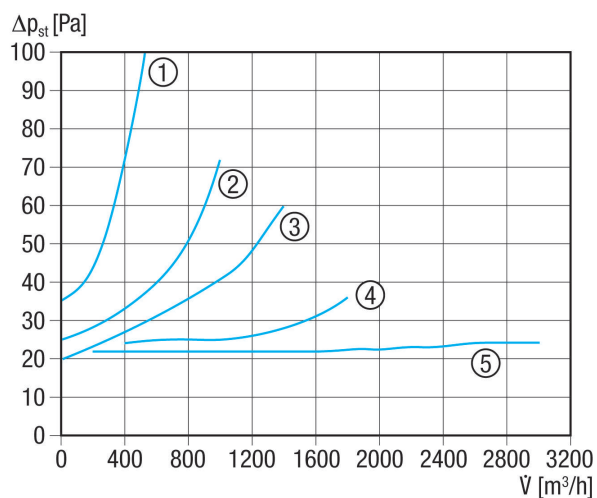

- ① AVM 10
- ② AVM 12
- ③ AVM 15
- ④ AVM 16
- ⑤ AVM 20, AVM 25, AVM 31, AVM 35, AVM 40

Výkres [mm]

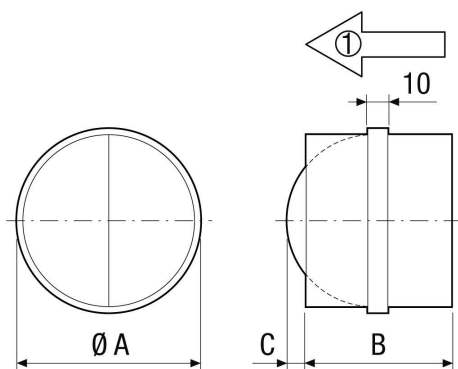

	A	B	C
	125	88	19

① Směr proudění