

B15-80



Krátká informace

15°-oblouk, s těsněním pro stáčenou falcovanou trubku, DN80

Typové číslo

0055.0338

Technické údaje

Způsob instalace	Pod omítku
Teplota okolí	60 °C
Balení	1 kus
Sortiment	K
GTIN (EAN)	4012799553380

Výkres [mm]

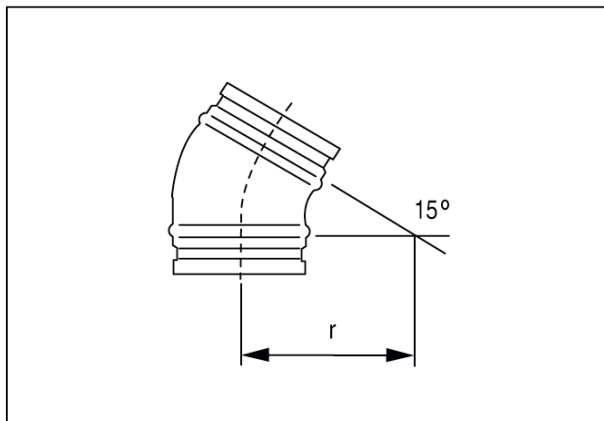

DN	80
DN = R	