

B30-160



Krátká informace

30°-oblouk, s těsněním pro stáčenou falcovanou trubku, DN160

Typové číslo

0055.0335

Technické údaje

Způsob instalace	Pod omítku
Teplota okolí	60 °C
Balení	1 kus
Sortiment	K
GTIN (EAN)	4012799553359

Výkres [mm]

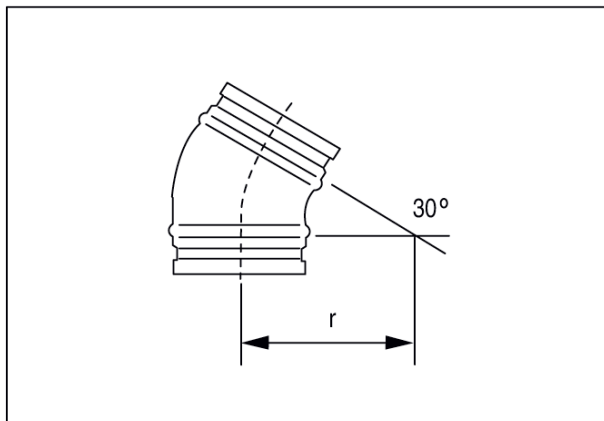

DN	160
DN = R	