

# B30-180



## Krátká informace

30°-oblouk, s těsněním pro stáčenou falcovanou trubku, DN180

Typové číslo

0055.0336

## Technické údaje

Způsob instalace	Pod omítku
Teplota okolí	60 °C
Balení	1 kus
Sortiment	K
GTIN (EAN)	4012799553366

## Výkres [mm]

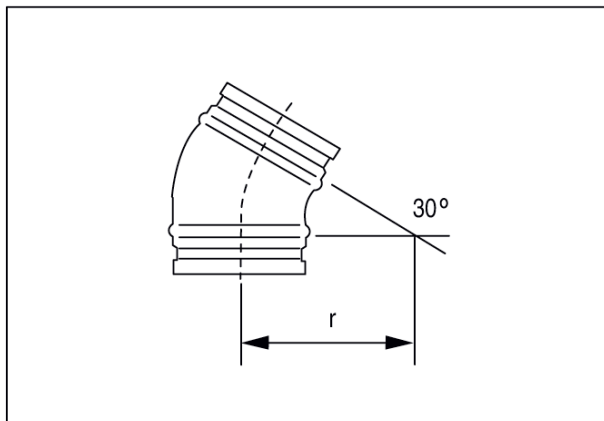

DN	_____
DN = R	180