

B30-200



Krátká informace

30°-oblouk, s těsněním pro stáčenou falcovanou trubku, DN200

Typové číslo

0055.0337

Technické údaje

Způsob instalace	Pod omítku
Teplota okolí	60 °C
Balení	1 kus
Sortiment	K
GTIN (EAN)	4012799553373

Výkres [mm]

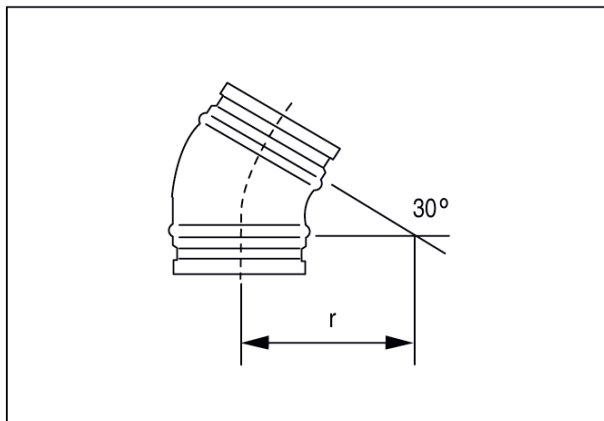

DN	_____
200	_____
DN = R	