

B30-80



Krátká informace

30°-oblouk, s těsněním pro stáčenou falcovanou trubku, DN80

Typové číslo

0055.0331

Technické údaje

Způsob instalace	Pod omítku
Teplota okolí	60 °C
Balení	1 kus
Sortiment	K
GTIN (EAN)	4012799553311

Výkres [mm]

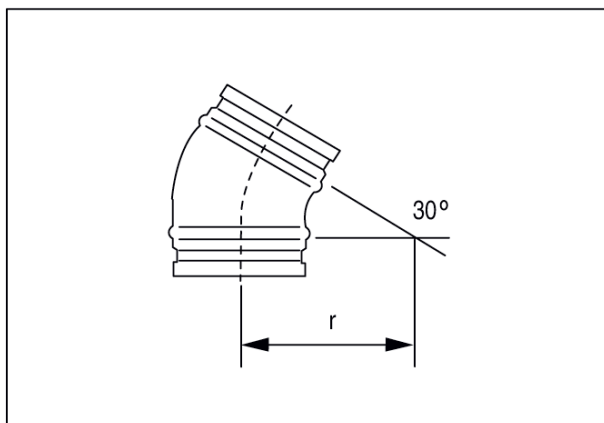

DN
80

DN = R