

# B45-150



## Krátká informace

45°-oblouk, tažený, pro stáčenou trubku, včetně těsnění, DN 150

Typové číslo

0055.0327

## Technické údaje

Způsob instalace	Pod omítku
Materiál	Ocelový plech
Jmenovitá světlost	150 mm
Teplota okolí	60 °C
Balení	1 kus
Sortiment	K
GTIN (EAN)	4012799553274

## Výkres [mm]

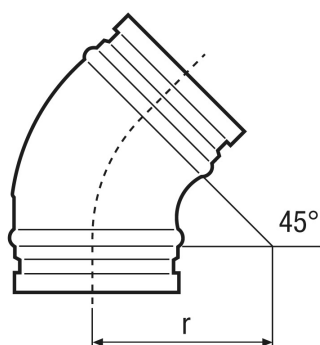

DN	_____
150	_____

DN = R