

B60-150



Krátká informace

60°-oblouk, s těsněním pro stáčenou falcovanou trubku, DN150

Typové číslo

0055.0320

Technické údaje

Způsob instalace	Pod omítku
Teplota okolí	60 °C
Balení	1 kus
Sortiment	K
GTIN (EAN)	4012799553205

Výkres [mm]

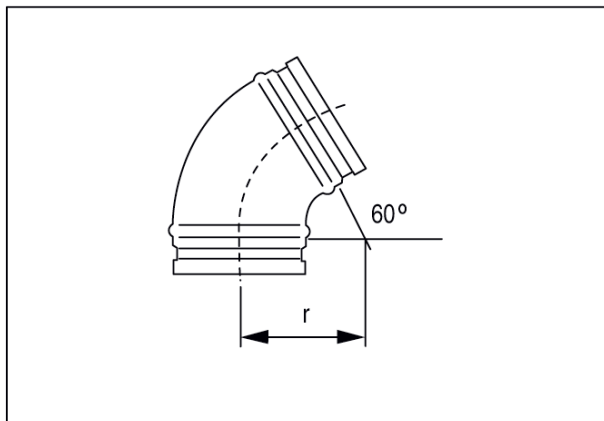

DN	_____
DN = R	150