

B90-180



Krátká informace

90°-oblouk, tažený, pro stáčenou trubku, včetně těsnění, DN 180

Typové číslo

0055.0315

Technické údaje

Způsob instalace	Pod omítku
Materiál	Ocelový plech
Jmenovitá světlost	180 mm
Teplota okolí	60 °C
Balení	1 kus
Sortiment	K
GTIN (EAN)	4012799553151

Výkres [mm]

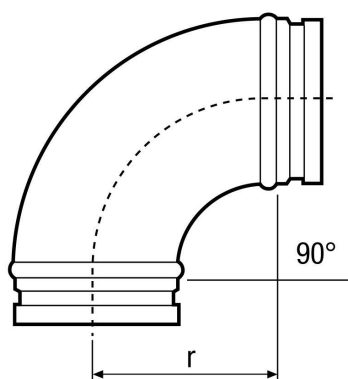

DN
180

r = 125