

# DK 160



## Krátká informace

Mechanická klapka s těsněním pro stáčené trubky, DN 160

Typové číslo

0092.0416

## Technické údaje

Způsob instalace	Pod omítku
Teplota okolí	60 °C
Balení	1 kus
Sortiment	K
GTIN (EAN)	4012799924166

## Výkres [mm]

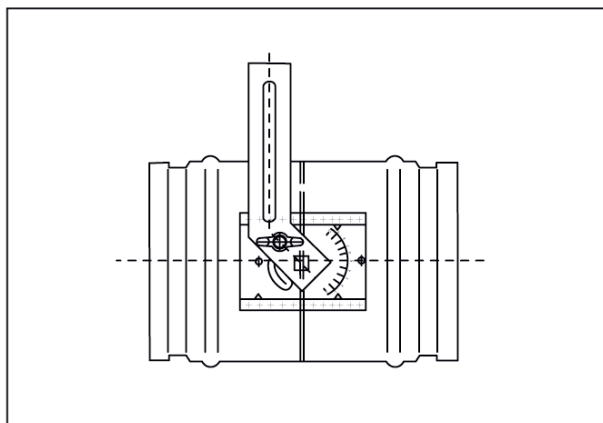

DN

160