



### Krátká informace

Upevňovací manžeta pro tlumení hluku a vibrací potrubních ventilátorů, DN 250

Typové číslo

0092.0113

### Technické údaje

Materiál	Ocelový plech, pozinkovaný
Hmotnost	0,3 kg
Hmotnost s obalem	0,32 kg
Vhodné pro jm. světlost	250 mm
Šířka	272 mm
Výška	272 mm
Hloubka	60 mm
Šířka s obalem	272 mm
Výška s obalem	272 mm
Hloubka s obalem	60 mm
Balení	1 kus
Sortiment	C
GTIN (EAN)	4012799921134

### Výkres [mm]

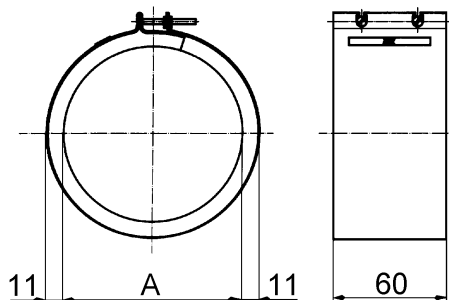

A

250

Zobrazeno v instalovaném stavu, dodávka v napřímeném stavu.