



Krátká informace

Upevňovací manžeta pro tlumení hluku a vibrací potrubních ventilátorů, DN 350

Typové číslo

0092.0115

Technické údaje

Materiál	Ocelový plech, pozinkovaný
Hmotnost	0,4 kg
Hmotnost s obalem	0,44 kg
Vhodné pro jm. světlost	350 mm
Šířka	377 mm
Výška	377 mm
Hloubka	60 mm
Šířka s obalem	377 mm
Výška s obalem	377 mm
Hloubka s obalem	60 mm
Balení	1 kus
Sortiment	C
GTIN (EAN)	4012799921158

Výkres [mm]

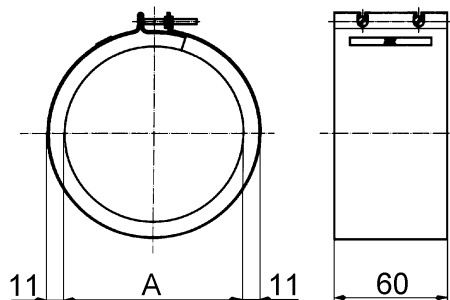

A

355

Zobrazeno v instalovaném stavu, dodávka v napřímeném stavu.