



Krátká informace

Upevňovací manžeta pro tlumení hluku a vibrací potrubních ventilátorů, DN 400

Typové číslo

0092.0116

Technické údaje

Materiál	Ocelový plech, pozinkovaný
Hmotnost	0,5 kg
Hmotnost s obalem	0,51 kg
Vhodné pro jm. světlost	400 mm
Šířka	422 mm
Výška	422 mm
Hloubka	60 mm
Šířka s obalem	422 mm
Výška s obalem	422 mm
Hloubka s obalem	60 mm
Balení	1 kus
Sortiment	C
GTIN (EAN)	4012799921165

Výkres [mm]

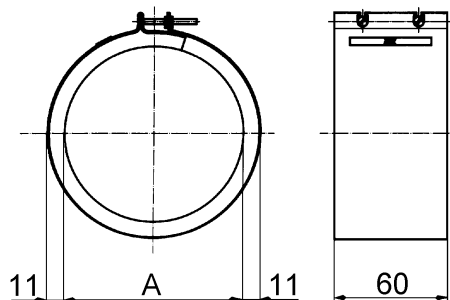

A

400

Zobrazeno v instalovaném stavu, dodávka v napřímeném stavu.