



Krátká informace

Protikus - hrdlo pro montáž pružných manžet DN 600 na vzduchová vedení

Typové číslo

0055.0175

Technické údaje

Materiál	Ocelový plech, pozinkovaný
Hmotnost	2,16 kg
Hmotnost s obalem	2,2 kg
Vhodné pro manžety o průměru	600 mm
Šířka	710 mm
Výška	710 mm
Hloubka	50 mm
Šířka s obalem	710 mm
Výška s obalem	710 mm
Hloubka s obalem	50 mm
Balení	1 kus
Sortiment	C
GTIN (EAN)	4012799551751

Výkres [mm]

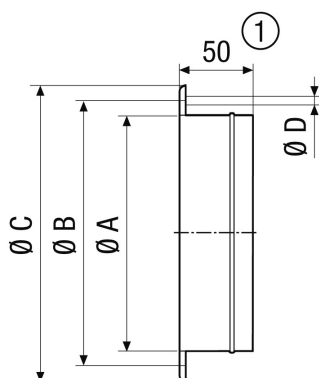

A	B	C	D
613	674	710	14

① GS 56: 55 mm