

KW-FL 12W

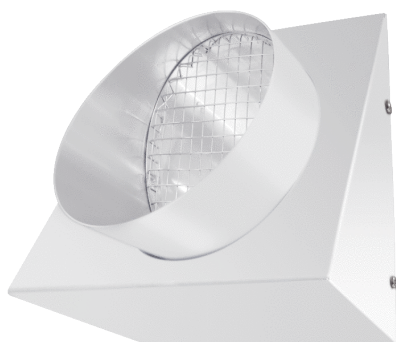

Krátká informace

Stěnové hrdlo pro odpadní vzduch, DN125, čistě bílé, podobné RAL 9010

Příklady použití

Rodinný dům, Obytný dům, Novostavba, Sanace

Typové číslo

0152.0076

Technické údaje

Směr proudění vzduchu	Odvětrání
Umístění	Venkovní stěna
Materiál	Nerez (V2A)
Barva	čistě bílá, jako RAL 9010
Hmotnost	1,16 kg
Hmotnost s obalem	1,31 kg
Jmenovitá světlost	125 mm
Šířka	172 mm
Výška	203 mm
Hloubka	88 mm
Šířka s obalem	195 mm
Výška s obalem	215 mm
Hloubka s obalem	185 mm
Balení	1 kus
Sortiment	K
GTIN (EAN)	4012799520764

KW-FL 12W

Charakteristika

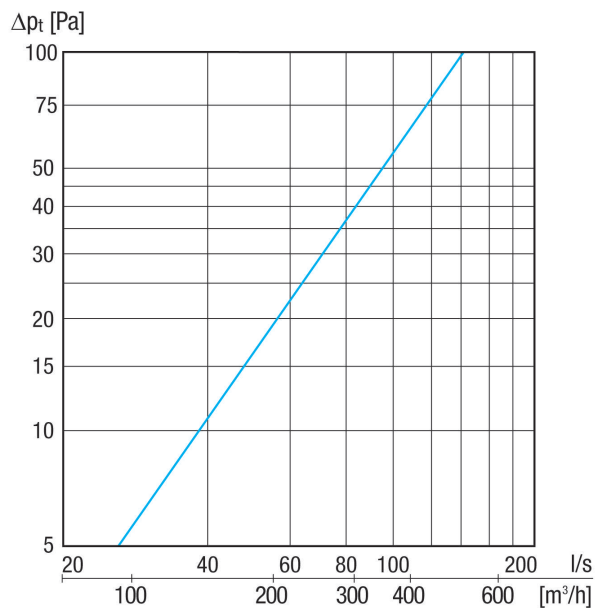

Výkres [mm]

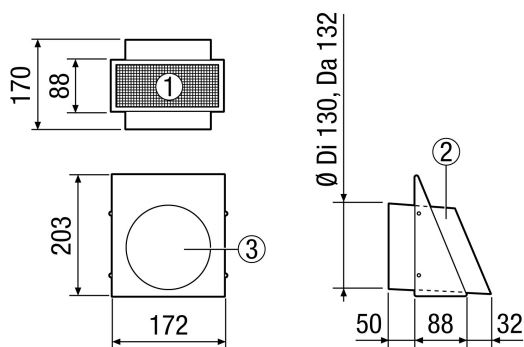

- ① Pohled zdola
- ② Pohled z boku (hrdlo pro odpadní vzduch)
- ③ Pohled z boku (hrdlo pro odpadní vzduch)