

LAP 22

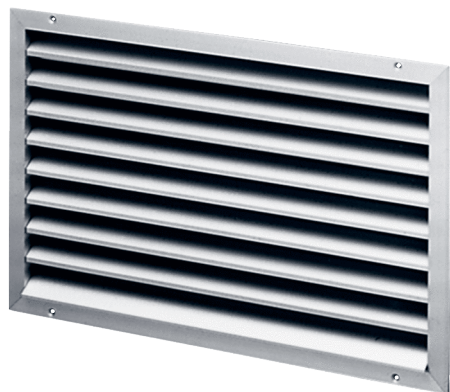

Krátká informace

Venkovní mřížka, hliník, rozměr kanálu 500 x 250 mm

Typové číslo

0151.0250

Technické údaje

Směr proudění vzduchu	Odvod a přívod vzduchu
Instalace	venku
Umístění	Stěna / Kanál
Materiál	Hliník
Barva	Al-elox
Hmotnost	4,6 kg
Hmotnost s obalem	4,93 kg
Rozměr kanálu	500 mm x 250 mm
Šířka s obalem	600 mm
Výška s obalem	110 mm
Hloubka s obalem	330 mm
Balení	1 kus
Sortiment	D
GTIN (EAN)	4012799512509

LAP 22

Charakteristika Tlakové ztráty

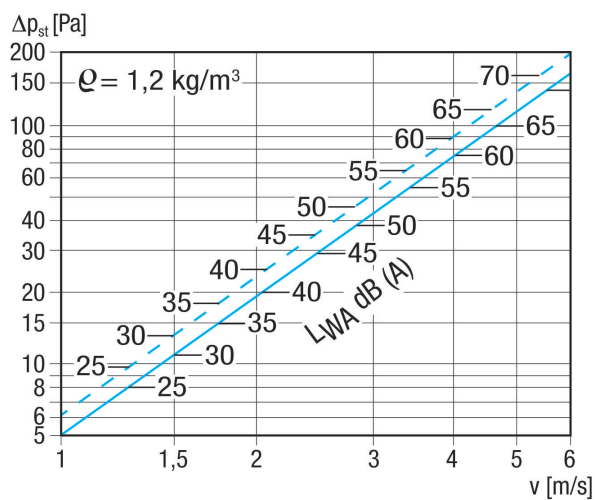

šrafovaná linka: tlaková ztráta sání
 průběžná linka: tlaková ztráta výtlač

Výkres [mm]

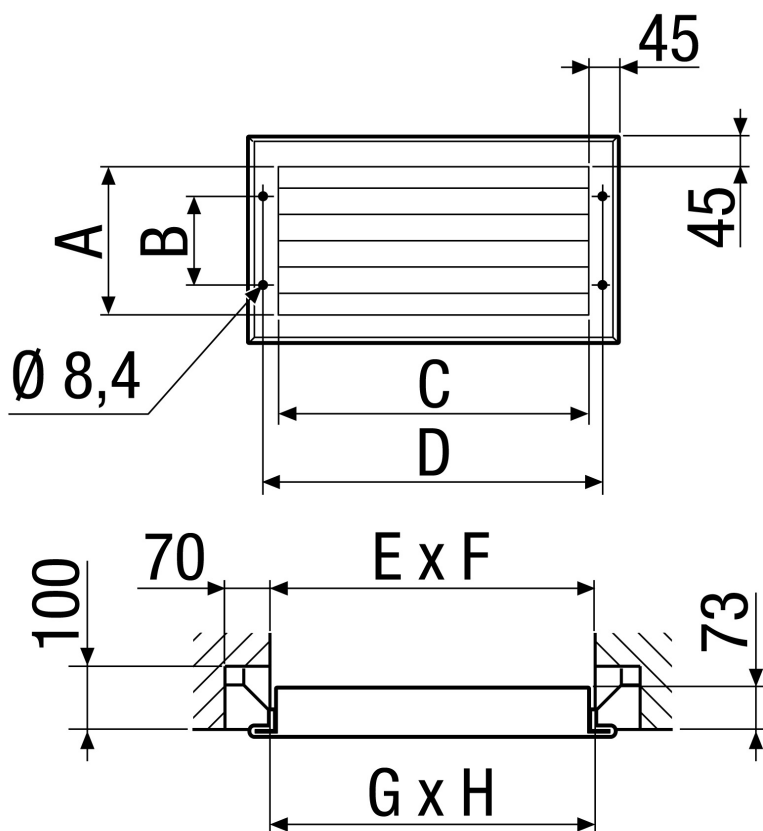

A	B	C	D	E	F	G	H
235	125	485	529	510	260	500	250

