

LAP 31

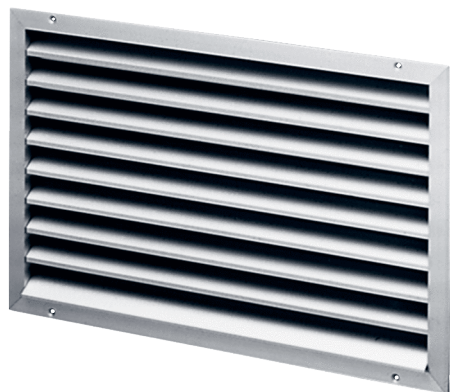

Krátká informace

Venkovní mřížka, hliník, rozměr kanálu 600 x 350 mm

Typové číslo

0151.0253

Technické údaje

Směr proudění vzduchu	Odvod a přívod vzduchu
Instalace	venku
Umístění	Stěna / Kanál
Materiál	Hliník
Barva	Al-elox
Hmotnost	5,9 kg
Hmotnost s obalem	6,42 kg
Rozměr kanálu	600 mm x 350 mm
Šířka	629 mm
Výška	425 mm
Hloubka	73 mm
Šířka s obalem	710 mm
Výška s obalem	435 mm
Hloubka s obalem	100 mm
Balení	1 kus
Sortiment	D
GTIN (EAN)	4012799512530

LAP 31

Charakteristika Tlakové ztráty

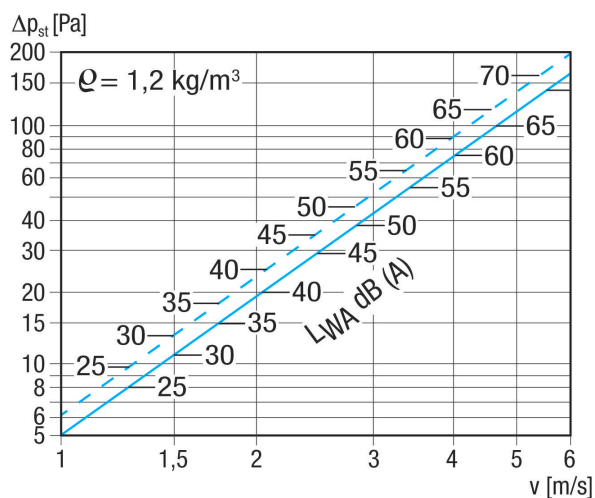

šrafovaná linka: tlaková ztráta sání
průběžná linka: tlaková ztráta výtlač

Výkres [mm]

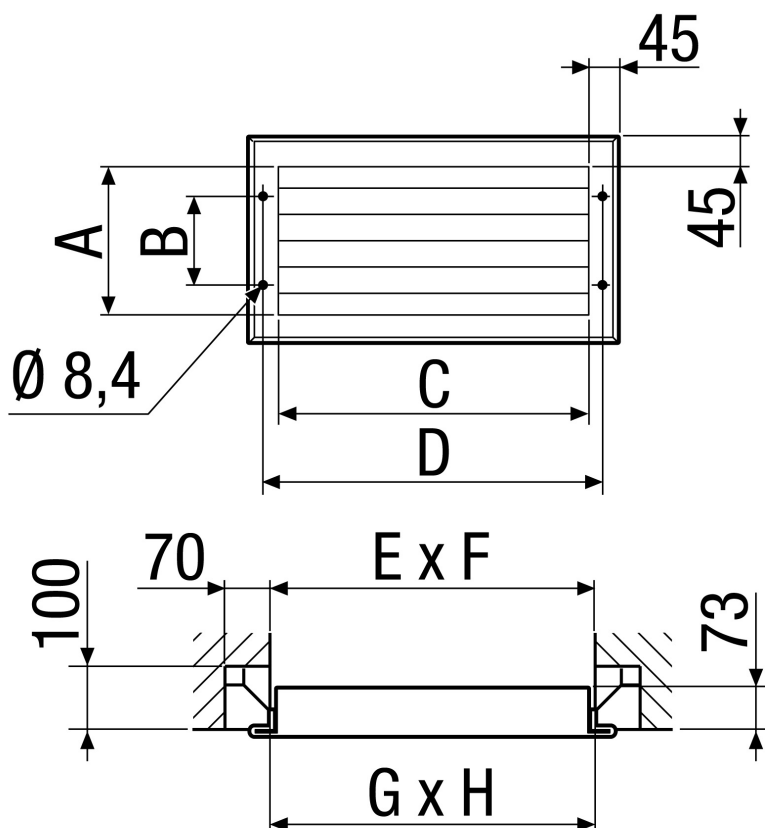

A	B	C	D	E	F	G	H
335	225	585	629	610	360	600	350

