

Krátká informace

Těsnění pro stáčené trubky, DN100

Typové číslo

0175.0270

Technické údaje

Způsob instalace	Pod omítku
Materiál	EPDM-Kaučuk
Jmenovitá světlost	100 mm
Teplota okolí	60 °C
Balení	1 kus
Sortiment	K
GTIN (EAN)	4012799752707

LD 100

Výkres [mm]

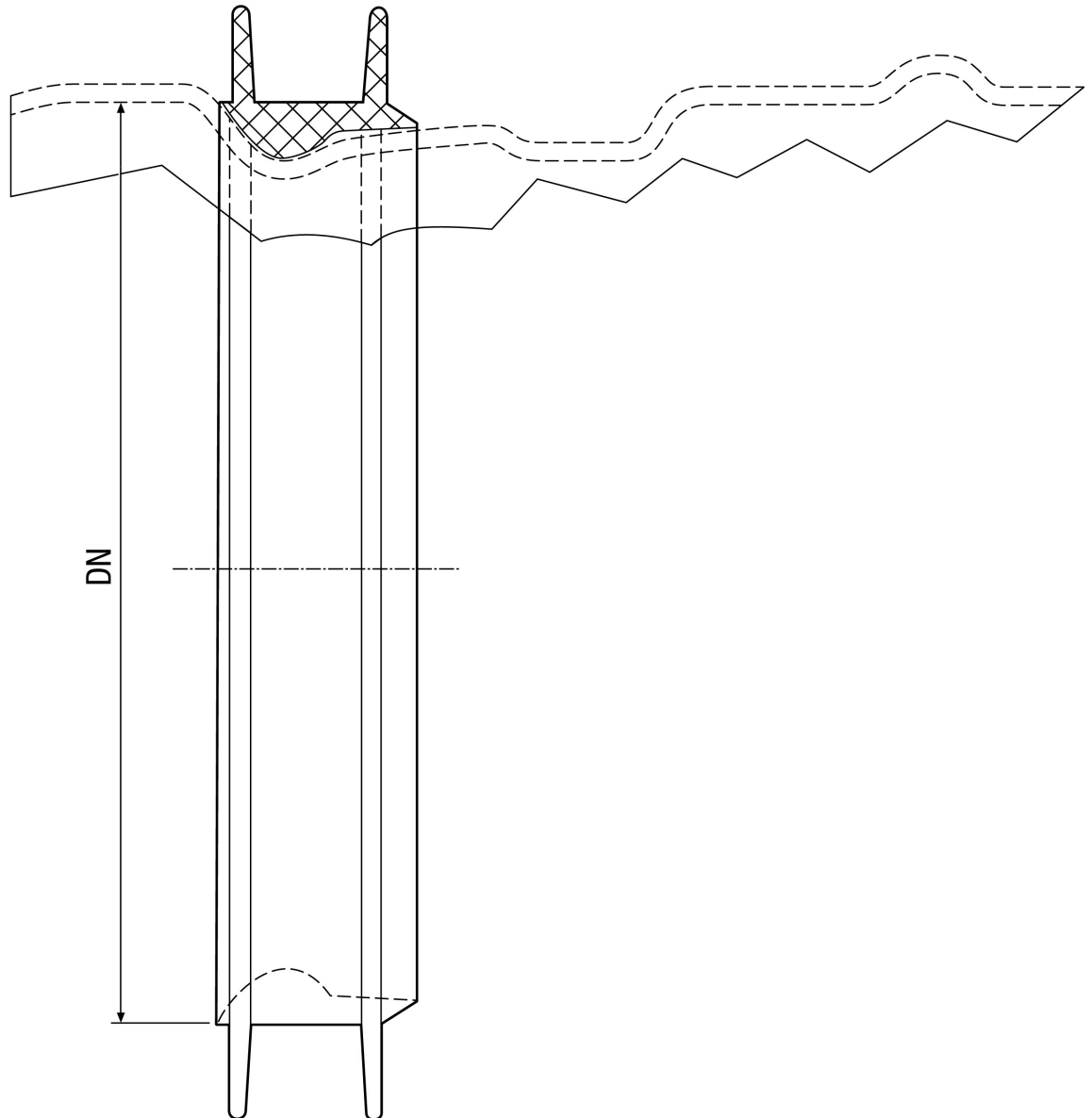

DN
100