

LD 125



Krátká informace

Větrací kryt pro trubku a tvarovku, DN 125

Typové číslo

0018.0327

Technické údaje

Způsob instalace	Pod omítku
Teplota okolí	60 °C
Balení	1 kus
Sortiment	K
GTIN (EAN)	4012799183273

Výkres [mm]

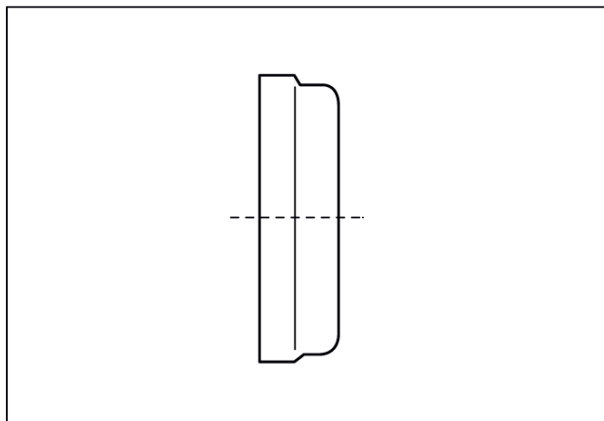

DN

125