

# LD 150



## Krátká informace

Větrací kryt pro trubku a tvarovku, DN 150

Typové číslo

0018.0328

## Technické údaje

Způsob instalace	Pod omítku
Teplota okolí	60 °C
Balení	1 kus
Sortiment	K
GTIN (EAN)	4012799183280

## Výkres [mm]

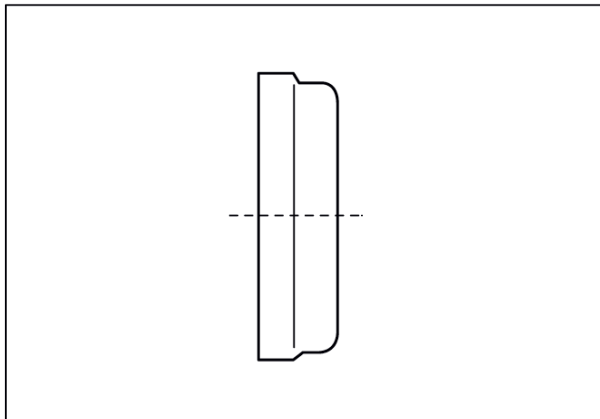

DN

150