

Krátká informace

Těsnění pro stáčené trubky, DN180

Typové číslo

0175.0274

Technické údaje

Způsob instalace	Pod omítku
Materiál	EPDM-Kaučuk
Jmenovitá světlost	180 mm
Teplota okolí	60 °C
Balení	1 kus
Sortiment	K
GTIN (EAN)	4012799752745

LD 180

Výkres [mm]

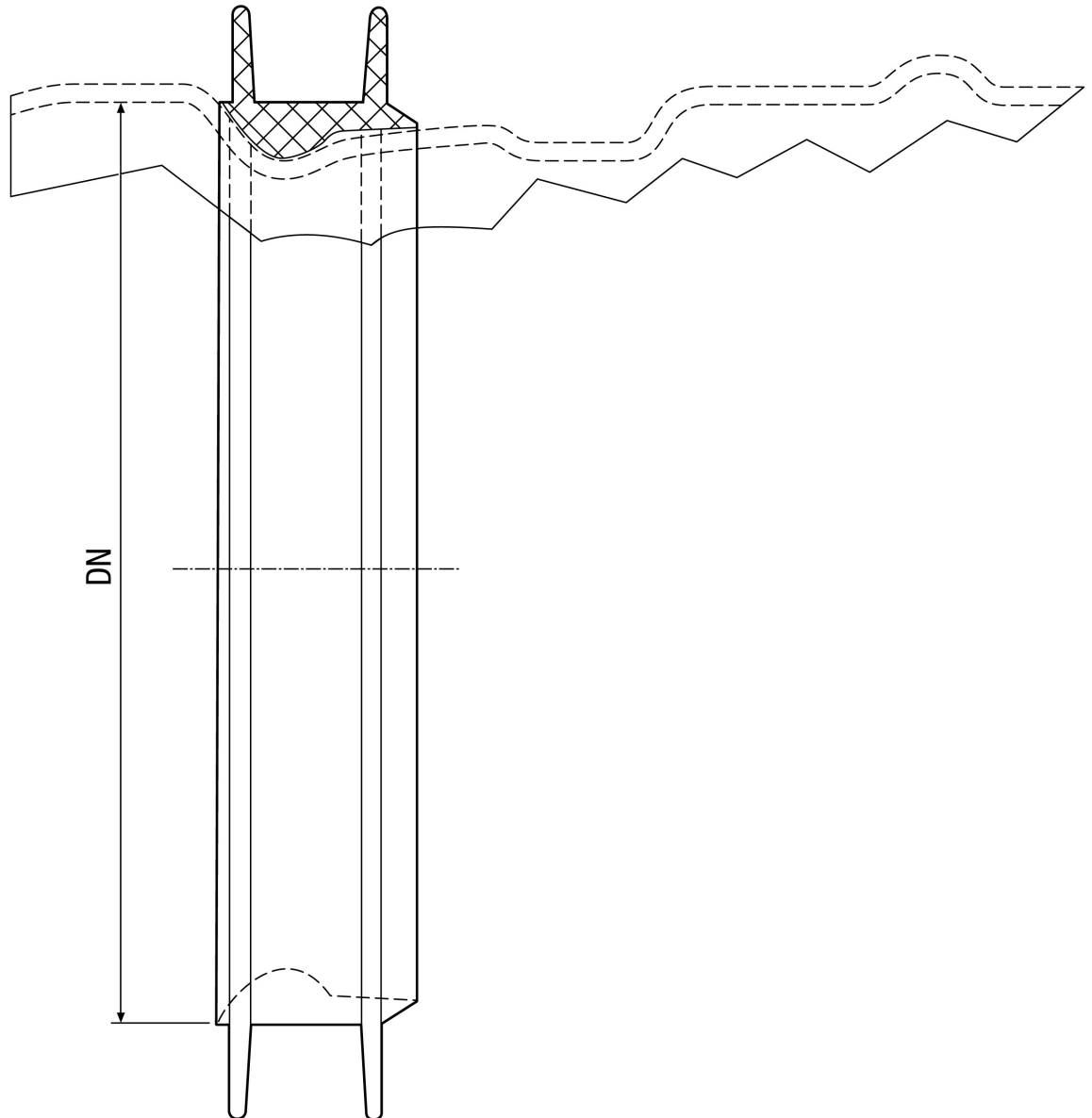

DN
180