

LZP 35



Krátká informace

Venkovní mřížka, pozinkový plech, rozměr kanálu 700 x 400 mm

Typové číslo

0151.0259

Technické údaje

Směr proudění vzduchu	Odvod a přívod vzduchu
Instalace	venku
Umístění	Stěna / Kanál
Materiál	Ocelový plech, pozinkovaný
Hmotnost	10,7 kg
Hmotnost s obalem	11,32 kg
Rozměr kanálu	700 mm x 400 mm
Šířka	729 mm
Výška	475 mm
Hloubka	73 mm
Šířka s obalem	800 mm
Výška s obalem	480 mm
Hloubka s obalem	110 mm
Balení	1 kus
Sortiment	D
GTIN (EAN)	4012799512592

LZP 35

Charakteristika Tlakové ztráty

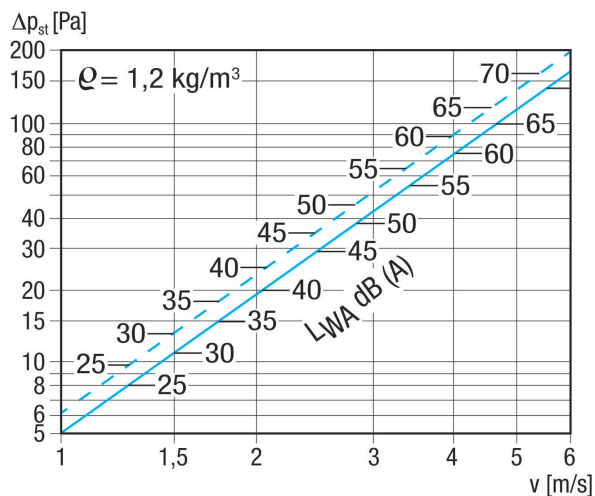

šrafovaná linka: tlaková ztráta sání
průběžná linka: tlaková ztráta výtlač

Výkres [mm]

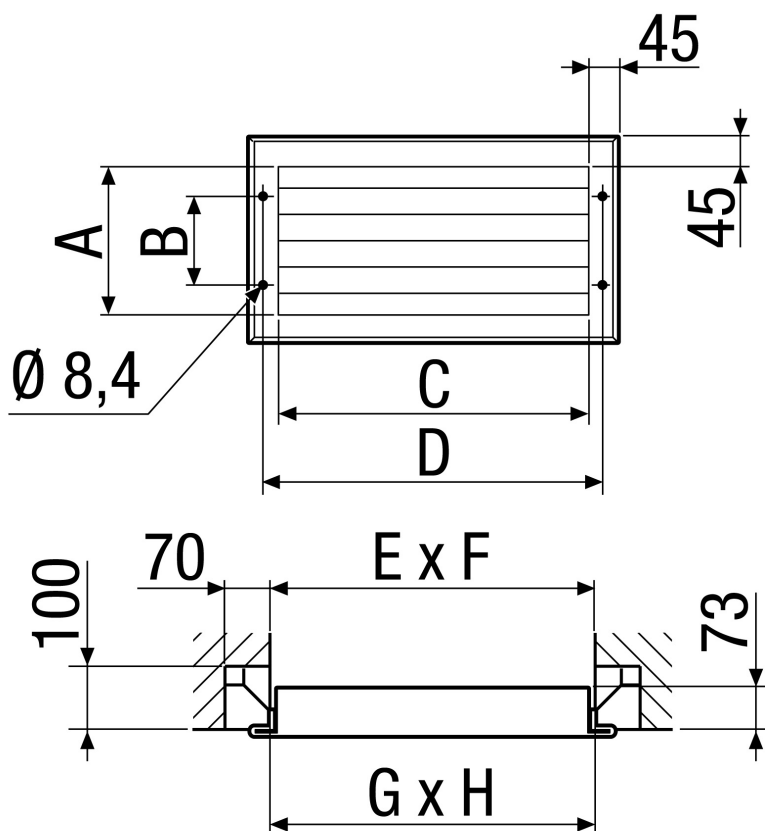

A	B	C	D	E	F	G	H
385	275	685	729	710	410	700	400

