

MLA 30



Krátká informace

Venkovní mřížka, hliník, DN 300

Typové číslo

0151.0113

Technické údaje

Směr proudění vzduchu	Odvod a přívod vzduchu
Min. rychlost proudění	
Max. rychlost proudění	4 m/s
Instalace	venku
Umístění	Stěna
Materiál	Hliník
Barva	Al-elox
Hmotnost	1,7 kg
Hmotnost s obalem	1,9 kg
Vhodné pro jm. světlost	300 mm
Volný průřez	580 cm ²
Šířka	352 mm
Výška	330 mm
Hloubka	52 mm
Šířka s obalem	385 mm
Výška s obalem	385 mm
Hloubka s obalem	60 mm
Balení	1 kus
Sortiment	C
GTIN (EAN)	4012799511137

MLA 30

Charakteristika Tlakové ztráty

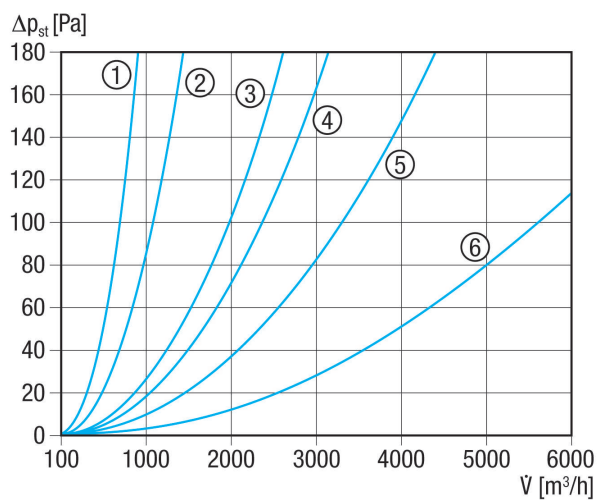

- ① MLA 20, MLZ 20
- ② MLA 25, MLZ 25
- ③ MLA 30, MLZ 30
- ④ MLA 35, MLZ 35
- ⑤ MLA 40, MLZ 40
- ⑥ MLA 50, MLZ 50

Výkres [mm]

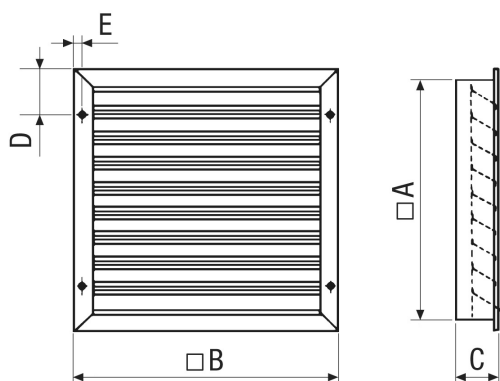

A	B	C	D	E
330	352	52	61,5	8

- ① Počet lamel 10
- ② Velikost ok ochranné mřížky 7,3 x 0,8