

# MLA 40



## Krátká informace

Venkovní mřížka, hliník, DN 400

Typové číslo

0151.0115

## Technické údaje

Směr proudění vzduchu	Odvod a přívod vzduchu
Min. rychlost proudění	
Max. rychlost proudění	4 m/s
Instalace	venku
Umístění	Stěna
Materiál	Hliník
Barva	Al-elox
Hmotnost	2,5 kg
Hmotnost s obalem	2,81 kg
Vhodné pro jm. světlost	400 mm
Volný průřez	997 cm <sup>2</sup>
Šířka	452 mm
Výška	430 mm
Hloubka	52 mm
Šířka s obalem	480 mm
Výška s obalem	485 mm
Hloubka s obalem	65 mm
Balení	1 kus
Sortiment	C
GTIN (EAN)	4012799511151

# MLA 40

## Charakteristika Tlakové ztráty

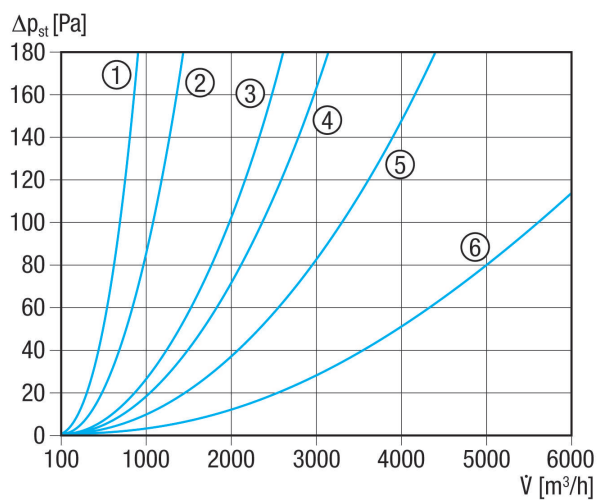

- ① MLA 20, MLZ 20
- ② MLA 25, MLZ 25
- ③ MLA 30, MLZ 30
- ④ MLA 35, MLZ 35
- ⑤ MLA 40, MLZ 40
- ⑥ MLA 50, MLZ 50

## Výkres [mm]



A	B	C	D	E
430	452	52	61,5	8

- ① Počet lamel 12
- ② Velikost ok ochranné mřížky 7,3 x 0,8