

MLZ 40



Krátká informace

Venkovní mřížka, pozinkovaný plech, DN 400

Typové číslo

0151.0105

Technické údaje

Směr proudění vzduchu	Odvod a přívod vzduchu
Min. rychlost proudění	
Max. rychlost proudění	4 m/s
Instalace	venku
Umístění	Stěna
Materiál	Ocelový plech, pozinkovaný
Počet lamel	8
Velikost ok ochranné mřížky proti vniknutí drobných zvířat v cm ²	15 x 1
Hmotnost	3,6 kg
Hmotnost s obalem	3,9 kg
Vhodné pro jm. světlost	400 mm
Volný průřez	997 cm ²
Šířka	457 mm
Výška	430 mm
Hloubka	52 mm
Šířka s obalem	480 mm
Výška s obalem	480 mm
Hloubka s obalem	60 mm
Balení	1 kus
Sortiment	C
GTIN (EAN)	4012799511052

MLZ 40

Charakteristika Tlakové ztráty

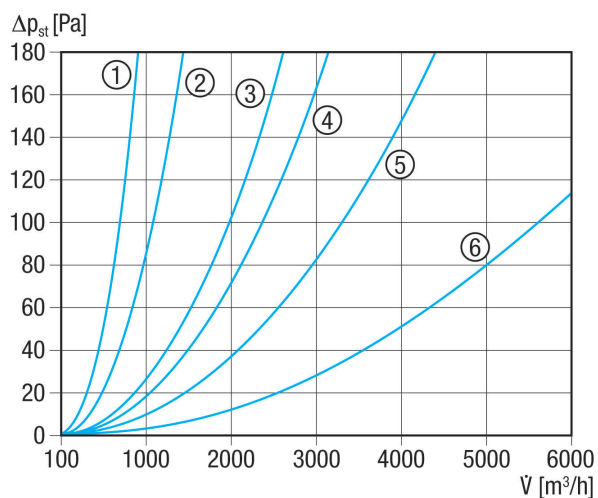

- ① MLA 20, MLZ 20
- ② MLA 25, MLZ 25
- ③ MLA 30, MLZ 30
- ④ MLA 35, MLZ 35
- ⑤ MLA 40, MLZ 40
- ⑥ MLA 50, MLZ 50

Výkres [mm]

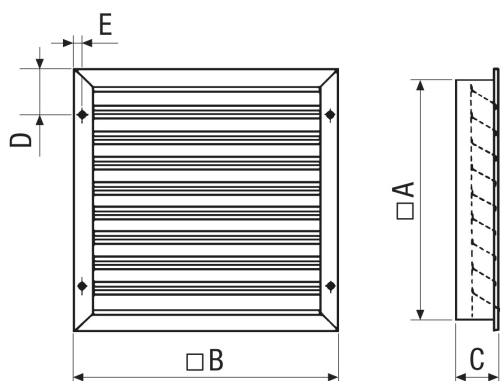

A	B	C	D	E
430	457	52	68	12,5

Počet lamel 8

Velikost ok ochranné mřížky proti vniknutí drobných zvířat 15 x 1