



Krátká informace

Redukce 80/200 na 70/170, asym-

Typové číslo

0055.0719

Technické údaje

Materiál pouzdra	Ocelový plech -pozinkovaný
Hmotnost s obalem	0 kg
Rozměr kanálu	200 mm x x 80 mm
Redukce na rozměr kanálu	x/ x
Šířka s obalem	0 mm
Výška s obalem	0 mm
Hloubka s obalem	0 mm
Balení	1 kus
Sortiment	K
GTIN (EAN)	4012799557197

Výkres [mm]

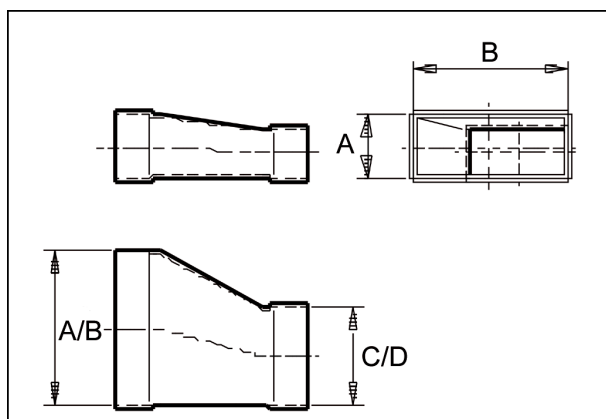

A	B	C	D
80	200	70	170