

RO 150



Krátká informace

Čistící otvor s těsněním pro stáčené trubky, DN 150

Typové číslo

0092.0408

Technické údaje

Způsob instalace	Pod omítku
Teplota okolí	60 °C
Balení	1 kus
Sortiment	K
GTIN (EAN)	4012799924081

Výkres [mm]

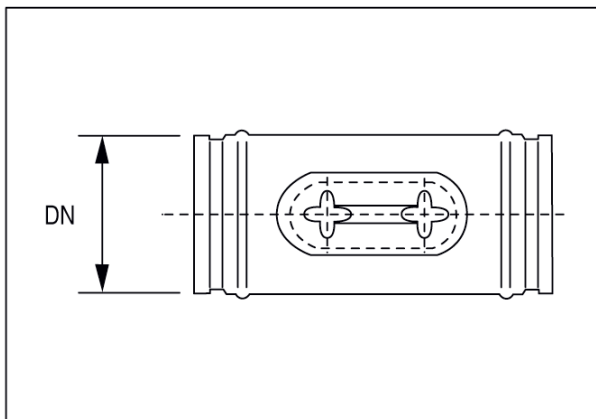

DN

150