

RO 80



Krátká informace

Čistící otvor s těsněním pro stáčené trubky, DN 80

Typové číslo

0092.0405

Technické údaje

Způsob instalace	Pod omítku
Teplota okolí	60 °C
Balení	1 kus
Sortiment	K
GTIN (EAN)	4012799924050

Výkres [mm]

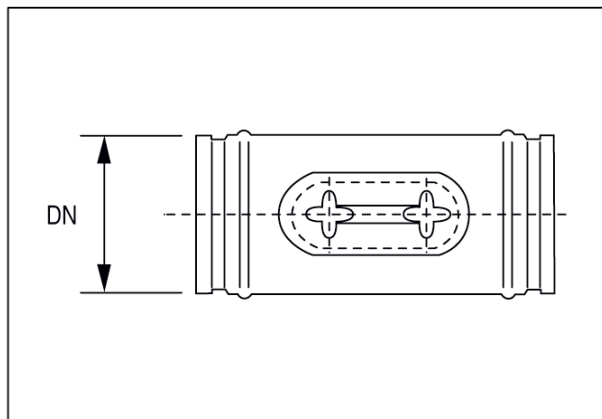

DN
80