

RSK 180



Krátká informace

Zpětná klapka pro stáčené trubky, DN 180

Typové číslo

0092.0430

Technické údaje

Způsob instalace	Pod omítku
Teplota okolí	60 °C
Balení	1 kus
Sortiment	K
GTIN (EAN)	4012799924302

Výkres [mm]

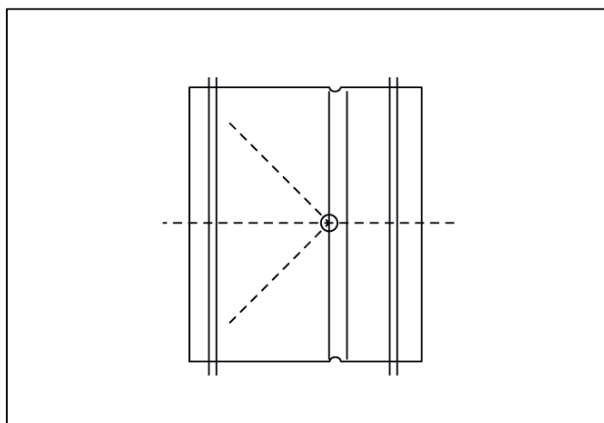

DN

180