

# RSK 200



## Krátká informace

Zpětná klapka pro stáčené trubky, DN 200

Typové číslo

0092.0431

## Technické údaje

Způsob instalace	Pod omítku
Teplota okolí	60 °C
Balení	1 kus
Sortiment	K
GTIN (EAN)	4012799924319

## Výkres [mm]

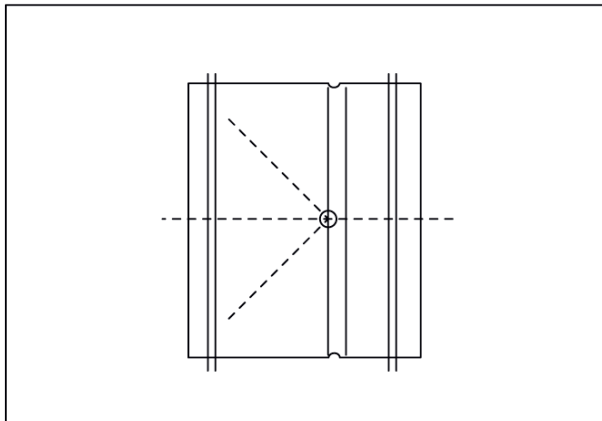

DN

200