

SET 160



Krátká informace

Pružné spojky se 2 sponami pro stáčené trubky, DN 160

Typové číslo

0092.0105

Technické údaje

Způsob instalace	Pod omítku
Teplota okolí	60 °C
Balení	1 kus
Sortiment	K
GTIN (EAN)	4012799921059

Výkres [mm]

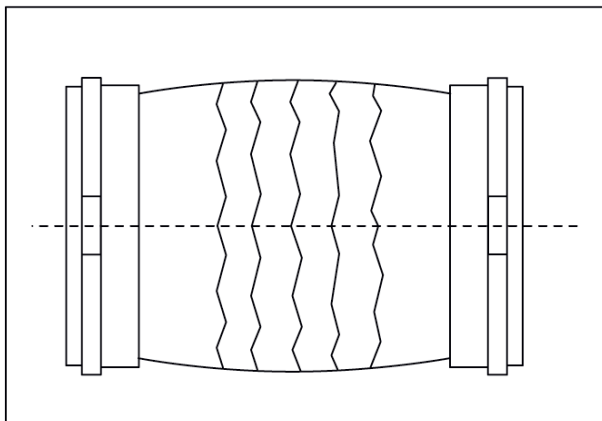

DN

160