

SGR 16

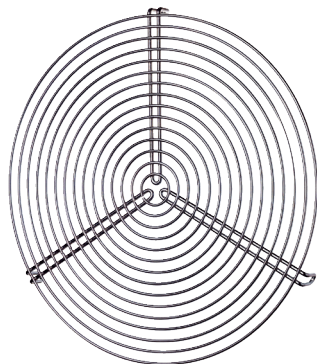

Krátká informace

Kovová ochranná mřížka pro odvod a přívod, DN 160

Typové číslo

0150.0125

Technické údaje

Směr proudění vzduchu	Odvod a přívod vzduchu
Materiál	Drát, chromátovaný
Hmotnost	0,1 kg
Hmotnost s obalem	0,1 kg
Vhodné pro jm. světlost	160 mm
Šířka	160 mm
Výška	160 mm
Hloubka	160 mm
Šířka s obalem	161 mm
Výška s obalem	161 mm
Hloubka s obalem	161 mm
Balení	1 kus
Sortiment	C
GTIN (EAN)	4012799501251

SGR 16

Výkres [mm]

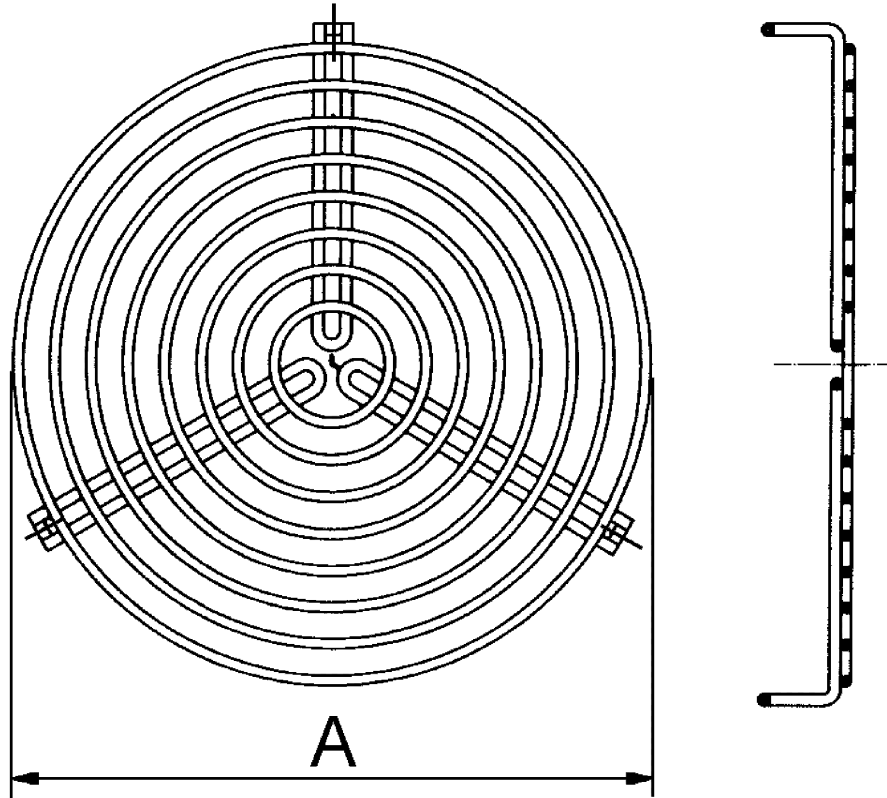

A
160