

SGR 20

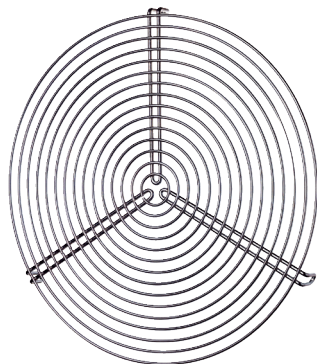

Krátká informace

Kovová ochranná mřížka pro odvod a přívod, DN 200

Typové číslo

0150.0126

Technické údaje

Směr proudění vzduchu	Odvod a přívod vzduchu
Materiál	Drát, chromátovaný
Hmotnost	0,2 kg
Hmotnost s obalem	0,2 kg
Vhodné pro jm. světlost	200 mm
Šířka	200 mm
Výška	200 mm
Hloubka	200 mm
Šířka s obalem	200 mm
Výška s obalem	200 mm
Hloubka s obalem	200 mm
Balení	1 kus
Sortiment	C
GTIN (EAN)	4012799501268

SGR 20

Výkres [mm]

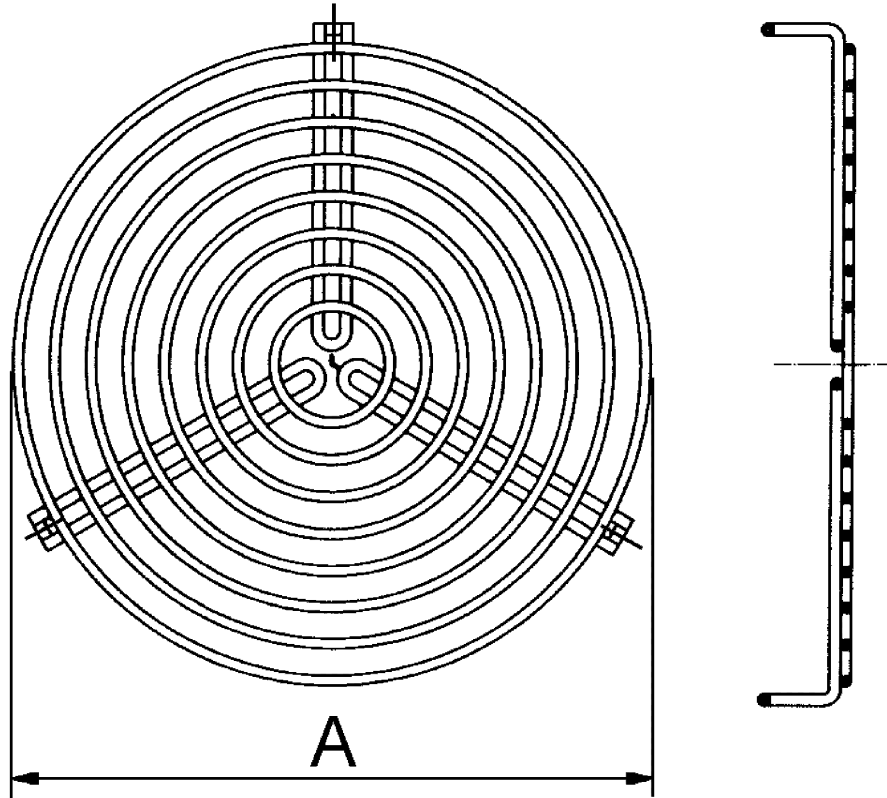

A
200