

SR 125-160



Krátká informace

90°-sedlové hrdlo, s těsněním pro stáčené trubky, DN 125 / 140-160

Typové číslo

0055.0446

Technické údaje

Způsob instalace	Pod omítku
Teplota okolí	60 °C
Balení	1 kus
Sortiment	K
GTIN (EAN)	4012799554462

Výkres [mm]

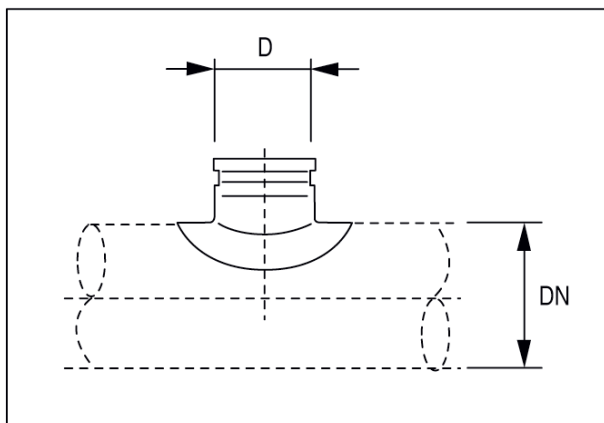

DN	D
-20	125