

SR 125-224



Krátká informace

90°-sedlové hrdlo, s těsněním pro stáčené trubky, DN 125 / 180-224

Typové číslo

0055.0447

Technické údaje

Způsob instalace	Pod omítku
Teplota okolí	60 °C
Balení	1 kus
Sortiment	K
GTIN (EAN)	4012799554479

Výkres [mm]

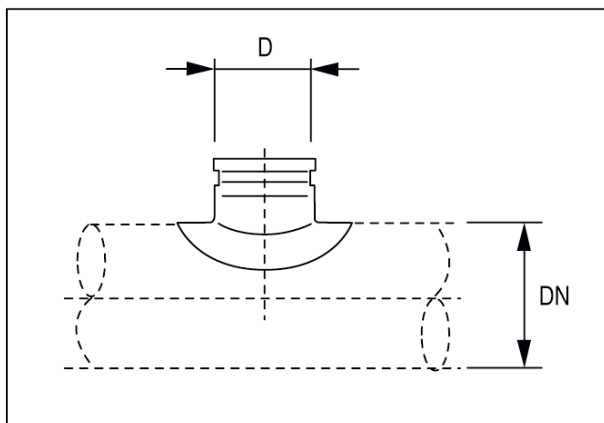

DN	D
-44	125