

SR 150-224



Krátká informace

90°-sedlové hrdlo, s těsněním pro stáčené trubky, DN 150 / 180-224

Typové číslo

0055.0449

Technické údaje

Způsob instalace	Pod omítku
Teplota okolí	60 °C
Balení	1 kus
Sortiment	K
GTIN (EAN)	4012799554493

Výkres [mm]

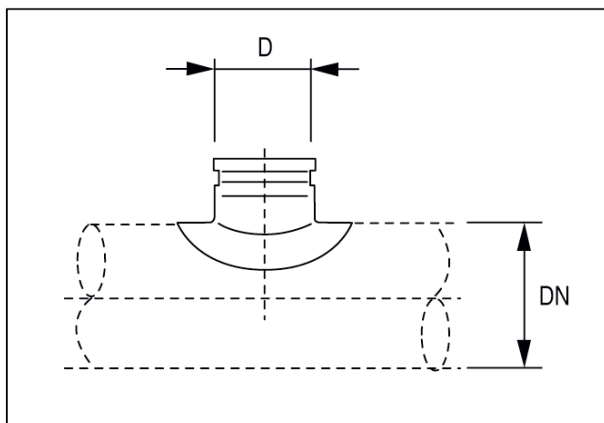

DN	D
-44	150